







Bodenhülsen für Fahnenmasten



Bezeichnung	Anwendung	Mastrohre, Ø	Abmessung	Zubehör	
Passform-Bodenhülse aus Aluminium, pulverbeschichtet	Standard-Einbau für Masten im Ø 75, 76 und 90 mm Masten bleiben – bei Minimalspalt – entnehmbar	zyl. Masten Ø 75 mm, NH 5-8 m	Ø 82 x 3 mm, L = 600 mm	Deckel	
		zyl. Masten Ø 90 mm, NH 6-8 m	Ø 97 x 3 mm, L = 700 mm	Deckel, auch sperrbar	
		zyl. Edelstahl-Masten Ø 76 mm, NH 6, 7 m	Ø 90 x 6 mm, L = 600 mm	Deckel	
Zentrierhülse aus Aluminium pulverbeschichtet, mit Zentrierboden und Zentrierring	Optional für Masten im Ø 90 mm, Standard-Einbau für Masten im Ø 100 bis 145 mm Zentrierring (höhenverstellbar) am Mastrohr fixiert, schließt zur Hülse spaltfrei ab, Masten bleiben – auch nach Jahren-leicht entnehmbar	zyl. Masten Ø 90 mm, NH 6-8 m	Ø 110 x 3 mm, L = 700 mm	Deckel, auch sperrbar	
		zyl. Masten Ø 100 mm, NH 7-9 m	Ø 120 x 3 mm, L = 800 mm	Deckel, auch sperrbar	
		kon. Masten Ø 114 mm, NH 7 m	Ø 130 x 3 mm, L = 700 mm	Deckel, auch sperrbar	
		kon. Masten Ø 135 mm, NH 8 m	Ø 150 x 3 mm, L = 800 mm	Deckel, auch sperrbar	
		kon. Masten Ø 145 mm, NH 9, 10 m	Ø 160 x 3 mm, L = 1.000 mm	Deckel, auch sperrbar	
		zyl. Edelstahl-Masten Ø 100 mm, NH 7-9 m	Ø 120 x 3 mm, L = 800 mm	Deckel, auch sperrbar	
Zentrierhülse aus Aluminium pulverbeschichtet mit Zentrierboden und Zentrierring, Verdreh- und Entnahmeschutz (VES)	Optional für Masten im Ø 90 und 100 mm, konische Masten im Ø 114 bis 145 mm Ausbildung wie Zentrierhülsen, zusätzlich: zyl. Rohre: Bajonetverschluss Konische Rohre: Fixierschrauben (3 x M8) im verstärkten Hülsen-Rand Mastrohre drehen nicht bei Windbelastung, ohne Werkzeug nicht entnehmbar	zyl. Masten Ø 90 mm, NH 6-8 m	Ø 110 x 3 mm, L = 700 mm	Deckel, auch sperrbar	
		zyl. Masten Ø 100 mm, NH 7-9 m	Ø 120 x 3 mm, L = 800 mm	Deckel, auch sperrbar	
		kon. Masten Ø 114 mm, NH 7 m	Ø 130 x 3 mm, L = 700 mm	Deckel, auch sperrbar	
		kon. Masten Ø 135 mm, NH 8 m	Ø 150 x 3 mm, L = 800 mm	Deckel, auch sperrbar	
		kon. Masten Ø 145 mm, NH 9, 10 m	Ø 160 x 3 mm, L = 1.000 mm	Deckel, auch sperrbar	
		zyl. Edelstahl-Masten Ø 100 mm, NH 7-9 m	Ø 120 x 3 mm, L = 800 mm	Deckel, auch sperrbar	
Stahlbodenhülsen mit Justierschrauben, feuerverzinkt, mit Zentrierboden	Standard-Einbau für Masten mit Drehlagerung auf Steckwelle, Ausgleich von Schiefstellungen der Hülse für absolut lotrechtes Ausrichten der Maste	ZAW90: NH 6, 7, 8 m, KAW: NH 7, 8 m, EAW100: NH 6 bis 8 m	Ø 76,1 x 5 mm, L = 800 mm	ohne	
		ZAW100: NH 7 bis 10 m, KAW: NH 9, 10 m, EAW120: NH 8 bis 10 m	Ø 88,9 x 8 mm, L = 800 mm	ohne	
Justierhalterung aus Stahl, feuerverzinkt mit Excenterset, Justierboden	Optional für Masten im Ø 90 und 100 mm, mit und ohne Nut: Excenterset aus Kunststoff für absolut lotrechtes Ausrichten der Maste, zusätzlich vibrations dämpfende Wirkung	zyl. Masten Ø 90 mm, NH 6-8 m	Ø 139,7 x 4,5 mm, L = 800 mm, Deckelronde: Ø 250 mm	Schraubdeckel aus Riffelblech	
		zyl. Masten Ø 100 mm, NH 7-9 m	Ø 139,7 x 4,5 mm, L = 800 mm, Deckelronde: Ø 250 mm	Schraubdeckel aus Riffelblech	
Bodenhalterung alfa vario aus Stahl, feuerverzinkt, 2-Punkt-Klemmsystem, mit sperrbarem Deckel	Perfekte Halterung von Masten von 90 bis 150 mm Durchmesser auf dem öffentlichen Patz bei nur zeitweiser Aufstellung. Geschlossen begehbar und PKW-befahrbar, Blendrahmen und Deckel rutschhemmend aus Riffelblech 10 mm	zyl. und kon. Masten im Ø 90 bis 150 mm, NH 6-10 m	408 x 202 mm, L = 790 mm	Sonderdeckel Ø 90, 100, 114, 135 und 145 mm	

Adapterringset für Fahnenmasten



Bezeichnung	Anwendung	Mastrohre, Ø	Abmessung	Zubehör	
Adapterringset aus Aluminium für Bestandshülsen	Bestandshülsen	Ø 75 mm*, NH 5, 6, 7, 8 m	L= 2x 50 mm	ohne	
		Ø 90 mm*, NH 6, 7, 8 m	L= 2x 50 mm		
		Ø 100 mm*, NH 7, 8, 9 m	L= 2x 50 mm		

Bodenhülsen für Transparentmasten

*weitere Durchmesser auf Anfrage

Zentrierhülse aus Stahl, feuerverzinkt, mit Zentrierboden und Zentrierriering	Standard-Einbau für Transparent-Masten aus Aluminium im Ø 100 mm, Zentrierriering (höhenverstellbar) ist am Mastrohr fixiert, schließt zur Hülse spaltfrei ab, Masten bleiben – auch nach Jahren leicht entnehmbar	TMZ100..., NH 6, 7 m	Ø 127 x 6,3 mm, L = 800 mm	Deckel sperrbar	
Justierhalterung aus Stahl, feuerverzinkt, mit Excenterset, Zentrierboden	Optional für Transparent-Masten aus Aluminium im Ø 100 mm: Excenterset aus Kunststoff für absolut lotrechtes Ausrichten der Maste, zusätzlich vibrationsdämpfende Wirkung	TMZ100..., NH 6, 7 m	Ø 139,7 x 4,5 mm, L = 800 mm, Deckelronde: Ø 250 mm	Schraubdeckel aus Riffelblech	
Stahlbodenhülse feuerverzinkt, mit Zentrierboden, 6 Holzkeilen, Schraubdeckel aus Riffelblech	Standard-Einbau für Transparent-Masten aus Stahl	TMK..., NH 6, 7 m	Ø 219,1 x 5 mm, L = 1.000 mm, Deckelronde: Ø 275 mm	Schraubdeckel aus Riffelblech im Lieferumfang, Ø 275 x 10 mm	

Wandhülsen, Schellen für Fahnenmasten

Wandhülsen aus Stahl feuerverzinkt, für Dübelmontage, auch mit Distanz 200 mm	Standard-Einbau von Fahnenmasten aus Aluminium im Ø 75 und 90 mm bis zu einer NH von 7 m, Einbauhöhe der Hülsen bis 2 m	zyl. Masten Ø 75 mm*, NH 7 m	250 x 122 mm, H = 600 mm	ohne	
		zyl. Masten Ø 90 mm*, NH 7 m	250 x 142 mm, H = 700 mm		
		zyl. Masten Ø 100 mm*, NH 8 m	300 x 154 mm, H = 800 mm		
Stahlschellen feuerverzinkt, für Wandmontage, auch mit Distanz 200 mm	Standard-Einbau von Fahnenmasten aus Aluminium im Ø 100 mm bis zu einer Nennhöhe von 8 m	zyl. Masten Ø 100 mm*, NH 8 m	300 x 300 x 20 mm, H = 184 mm	ohne	

*weitere Durchmesser auf Anfrage

Kipphalterungen für Fahnenmasten

Bezeichnung	Anwendung	Mastrohre, Ø	Abmessung	
Kipphalterungen aus Stahl, feuerverzinkt , Schraubflansch in Dreieckform mit aufgeschweißtem Verstärkungsrohr, Sicherheitskippscharnier, Ankerkorb	Standard-Kipphalterung für sichere händische Aufstellung von Fahnenmasten aus Aluminium bis zur NH 10 m (NH 12 m mit techn. Gerät) Justieranker für absolut lotrechtes Ausrichten der Masten. Sockelteile nach Mastdemontage nicht begeh-/befahrbar	zyl. Ø 75 mm, NH 5-8 m	314 x 15 mm, L = 500 mm, Ankerkorb 3 x M16	
		zyl. Ø 90 mm, NH 6-8 m	314 x 20 mm, L = 500 mm, Ankerkorb 3 x M16	
		zyl. Ø 100 mm, NH 7-10 m	314 x 25 mm, L = 500 mm, Ankerkorb 3 x M16	
		zyl. Ø 114 mm, NH 7 m	314 x 20 mm, L = 500 mm, Ankerkorb 3 x M16	
		zyl. Ø 135 mm, NH 8 m	314 x 20 mm, L = 500 mm, Ankerkorb 3 x M16	
		zyl. Ø 145 mm, NH 9-10 m	314 x 25 mm, L = 500 mm, Ankerkorb 3 x M16	
		zyl. Ø 177 mm, ellipt. Ø 120/140 mm, NH 12 m	350 x 30 mm, L = 500 mm, Ankerkorb 3 x M20	
Kipphalterungen für den belagsbündigen Einbau aus Stahl, feuerverzinkt Schraubflansch in Quadratform, mit Mastrohr verschweißt, Sicherheitskippscharnier, Sockelteil	Kipphalterung für sichere händische Aufstellung von Fahnenmasten aus Aluminium bis zur NH 10 m (NH 12 m mit techn. Gerät) Kopfplatte des Sockelteiles nach Mastdemontage begehbar und befahrbar , Mastrohr mit Beilagen justierbar	alle Ø, NH 6, 7, 8 m	325 x 325 x 20 mm, L = 600 mm	
		alle Ø, NH 9, 10 m	325 x 325 x 25 mm, L = 600 mm	
		kon. Ø 177 mm, NH 12 m	365 x 365 x 30 mm, L = 600 mm	
Kipphalterungen aus Edelstahl für Edelstahlmasten Schraubflansch in Quadratform, mit Mastrohr verschweißt, Sicherheitskippscharnier, Sockelteil für belagsbündigen Einbau	Kipphalterung für sichere händische Aufstellung von Fahnenmasten aus Edelstahl bis zur NH 10 m (NH 12 m mit techn. Gerät) Kopfplatte des Sockelteiles nach Mastdemontage begehbar und befahrbar , Mastrohr mit Beilagen justierbar	zyl. Ø 100 mm, NH 7, 8 m	250 x 250 x 20 mm, L = 600 mm	
		zyl. Ø 100 mm, NH 9 m	250 x 250 x 25 mm, L = 600 mm	
		kon. Ø 125/132 mm, NH 7, 8 m	250 x 250 x 20 mm, L = 600 mm	
		kon. Ø 145 mm, NH 10 m	300 x 300 x 25 mm, L = 600 mm	
		kon. Ø 200 mm, NH 12 m	300 x 300 x 30 mm, L = 600 mm	
Kipphalterungen aus Stahl, feuerverzinkt zur Dübelmontage auf Tiefgaragen Schraubflansch in Quadratform mit aufgeschweißtem Verstärkungsrohr, Sicherheits-Kippscharnier, für belagsbündigen Einbau, Bauhöhe bis 500 mm, auch mit Klebe-/Druckflansch	Kipphalterung zum Einbau von Fahnenmasten bei nicht ausreichender Geländehöhe für die Erstellung von Punktfundamenten, für sichere händische Aufstellung von Fahnenmasten aus Aluminium bis zur NH 10 m (NH 12 m mit techn. Gerät), Kopfplatte nach Mastdemontage begehbar und befahrbar , Mastrohr mit Beilagen justierbar	Größe I, NH 7, 8 m	Kopfplatte/Fußflansch: 325 x 325 x 20 mm, Dübelplatte: 400 x 400 x 15 mm	
		Größe II, NH 9, 10 m	Kopfplatte/Fußflansch: 325 x 325 x 25 mm, Dübelplatte: Fuß 400 x 400 x 20 mm	
		Größe III, NH 12 m	Kopfplatte/Fußflansch: 365 x 365 x 30 mm, Dübelplatte: 400 x 400 x 25 mm	
Kipphalterungen aus Stahl, feuerverzinkt auf Dübelplatte , Schraubflansch in Dreieckform mit aufgeschweißtem Verstärkungsrohr, Dübelplatte in Quadratform, Sicherheitskippscharnier	Kipphalterung für sichere händische Aufstellung von Fahnenmasten aus Aluminium bis zur NH 10 m (NH 12 m mit techn. Gerät), erforderliche Mindeststärke der Betonplatte 18 cm, Dübelplatte nach Mastdemontage nicht begehbar und befahrbar , Mastrohr mit Beilagen justierbar	zyl./ellipt. und kon., NH 5-8 m	350 x 350 x 15 mm	
		zyl./ellipt. und kon., NH 9, 10 m	350 x 350 x 20 mm	
		kon. und ellipt., NH 12 m	400 x 400 x 25 mm	

Kipphalterungen für Fahnenmasten

Bezeichnung	Anwendung	Mastrohre, Ø	Abmessung	
Fundamentrahmen aus Stahl, feuerverzinkt, zum schwimmenden Einbau auf Tiefgaragen, Schraubflansch in Quadratform mit aufgeschweißtem Verstärkungsrohr, Sicherheits-Kippscharnier, für belagsbündigen Einbau, Bauhöhe bis 500 mm	Spezialhalterung in Maßanfertigung zum Einbau von Fahnenmasten bei nicht ausreichender Geländehöhe für die Erstellung von Punktfundamenten, für sichere händische Aufstellung von Fahnenmasten aus Aluminium bis zur NH 10 m, Kopfplatte nach Mastdemontage begehbar und befahrbar, Mastrohr mit Beilagen justierbar, Beton als Ballast erforderlich.	NH 6 m	1000 x 1000 x 140 mm, Gewicht 130 kg, V = 0,16 m ³	
		NH 7, 8 m	1200 x 1200 x 140 mm, Gewicht 140 kg, V = 0,20 m ³	
		NH 9, 10 m	1200 x 1200 x 200 mm, Gewicht 200 kg, V = 0,29 m ³	

Kipphalterung für GfK-Masten

Kipphalterungen aus Stahl, feuerverzinkt für GfK-Masten, Schraubflansch in Rundform, Sicherheitskippscharnier, Ankerkorb	Standard-Kipphalterung für sichere händische Aufstellung von Fahnenmasten aus GfK bis zur NH 12 m Justieranker für absolut lotrechtes Ausrichten der Masten. Sockelteile nach Mastdemontage nicht begeh-/befahrbar	NH 7-12 m	Ø 220 x 12 mm, Ankerkorb 3 x M20, L = 500 mm	
---	---	-----------	--	---

Kipphalterungen für Transparentmasten

Kipphalterungen aus Stahl feuerverzinkt für Transparentmasten aus Aluminium und Stahl, Schraubflansch in Quadratform, Sicherheitskippscharnier, Sockelteil für belagsbündigen Einbau	Kipphalterung für sichere händische Aufstellung von Transparentmasten aus Aluminium und Stahl bis zur NH 7 m. Kopfplatte des Sockelteiles nach Mastdemontage begehbar und befahrbar, Mastrohr mit Beilagen justierbar	TMZ100 ..., NH 6, 7 m	250 x 250 x 25 mm, L = 700 mm	
		TMK ..., NH 6, 7 m	300 x 300 x 30 mm, L = 700 mm	

Dübel-/Schraubflansche für Fahnenmasten

Dübel-/Schraubflansche aus Stahl, feuerverzinkt Flanschplatte in Quadratform mit aufgeschweißtem Verstärkungsrohr, ohne Kippfunktion	Fußflansch zur Dübel-/Schraubmontage von Fahnenmasten aus Aluminium, Fußflansch mit Mastrohr unlösbar verbunden, Lieferung ohne Dübel, ohne Schrauben, bei Dübelmontage: Mindeststärke der Betonplatte = 18 cm	Ø 75 mm	250 x 250 x 15 mm	
		Ø 90 mm	350 x 350 x 15 mm	
		Ø 100 mm	350 x 350 x 20 mm	
		Ø 114 mm	350 x 350 x 15 mm	
		Ø 135 mm	350 x 350 x 15 mm	
		Ø 145 mm	350 x 350 x 20 mm	
		Ø 177 mm	350 x 350 x 25 mm	

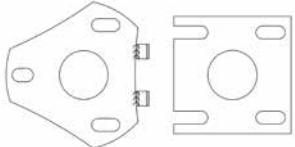

Fußflansche in Sonderausführungen

Fußflansche in Sonderausführungen zur Weiterbenutzung bestehender Fundamente Wir liefern alle Mastvarianten und Größen mit Sonderflanschen nach Kundenzeichnung zur Montage auf bestehenden Halterungen	alle Masttypen		
---	----------------	--	---

Anfahrerschutz aus Stahl, feuerverzinkt

Zum einbetonieren bestehend aus Stütze IPE100, Bügel D= 60 mm (Optional zum aufdübeln)	alle Masttypen		
--	----------------	--	---

Halterungen für mobile Fahnenwerbesysteme

Bezeichnung	Anwendung	Mastrohre, Ø	Abmessung	
Mobilkonsole aus Stahl, feuerverzinkt	Halterung für den mobilen Einsatz zur Aufstellung von Fahnenmasten der Z75-Serie in den Nennhöhen 5, 6 und 7 m. Masteinbau in Köcherrohr mit Schraubflansch und Scharnier. Ballastierung mit 12 Betonplatten 50 x 50 x 5 cm	Ø 75 mm, NH 5, 6 und 7 m Masttypen: <i>alfa Z75, ZI75, ZA75, ZD75</i>	1,20 x 1,20 x 0,20 m Gewicht: (ohne Mast, ohne Ballast): 52 kg	
Autofuß alfa mobil 75 (PKW, SUV, Kleintransporter) in verstärkter Ausführung aus Stahl, feuerverzinkt	Halterung für den mobilen Einsatz der Fahnenmasten der Z75-Serie mit und ohne Drehausleger 360°, Masteinbau in verstrehtes Köcherrohr Ø 76 mm, Beschwerung durch Befahren mit PKW, Kombi, LKW	Ø 75 mm, NH 5, 6 und 7 m Masttypen: <i>alfa Z75, ZI75, ZA75, ZD75</i>	Stellfläche: 63 x 45 cm, 55 mm hoch Gewicht: 13 kg	
Krinner Schraubfundament aus Stahl, feuerverzinkt, mit Exzentrersatz	„ Dübel “ zum Einbau in gewachsenen Boden ohne Betonfundament; Eindrehtiefe 1300-600 mm; (Spezialwerkzeug erforderlich!)	Ø 75 mm Ø 90 mm Ø 100 mm	Rohr-Ø 139,70 mm Nennlänge: Ø 75 mm: 1.300 mm Ø 90/100 mm: 1.600 mm Gewicht: Ø 75 mm: 15 kg Ø 90/100 mm: 18,5 kg	
Containerhalterung aus nichtrostendem Stahl, Schellen aus Aluminium	Schellenpaar zur Montage in ISO-Containerecken	Ø 75 mm NH 5 bis 8 m		